

**DETERMINAZIONE DEL DIRETTORE DELLA S.C. ACQUISTI BENI E SERVIZI**

N. 1251

DEL - 5 NOV. 2015

OGGETTO: Aggiudicazione PND per la fornitura del dispositivo di sicurezza per la conservazione e il trasporto dei campioni bioptici BIOBSAFE destinata alla S.C. di Chirurgia Generale dell'Ospedale S. Michele. Ditta MEDICAL spa. Anni uno. CIG ZF815DF877.
Art. 29 comma 2 L.R. n. 10/28.07.06.

Publicata all'Albo Pretorio dell'Azienda a partire dal 5 NOV. 2015
per gg.15 consecutivi e posta a disposizione per la consultazione.

IL DIRETTORE DELLA S.C. A.B.S.

- RICHIAMATI** il Decreto Legislativo n° 502/92 e s.m.i.,
le LL.RR. n° 10/06, n°3/09 e n° 23/2014 e s.m.i.;
- VISTA** la deliberazione n. 589 del 15.04.2015 con la quale il Commissario Straordinario ha conferito delega al Direttore della S.C. Acquisti Beni e Servizi, all'adozione, tra l'altro, dei provvedimenti di aggiudicazione di procedure d'acquisto per la fornitura di beni e servizi il cui importo sia inferiore a € 40.000,00;
- ACQUISITA** la nota prot. n. 1186 del 05.08.15 (All. "A" fg. 6), con la quale il Direttore della S.C. di Farmacia ha chiesto la fornitura annuale del dispositivo di sicurezza per la conservazione e il trasporto dei campioni bioptici BIOBSAFE destinata alla S.C. di Chirurgia Generale dell'Ospedale S. Michele, indicando la Ditta MEDICAL spa come unica possibile fornitrice dei prodotti di cui trattasi;
- ATTESO** che con le sopra citata nota il Direttore del Dipartimento di Chirurgia Generale dell'Ospedale S. Michele ha specificato che trattasi di una fornitura garantita da privativa industriale oggetto di diritti di esclusiva;
- ACCERTATA** la particolarità della fornitura oggetto della richiesta e visto il D.lgs 163/06, art. 57 co. 2 lett. b, che consente la procedura negoziata quando si configurino ragioni di natura tecnica o artistica ovvero attinenti alla tutela di diritti esclusivi, prevedendo che in quel caso il contratto possa essere affidato ad un operatore economico determinato mediante il ricorso all'acquisto diretto;
- RILEVATO** che non risultano attive convenzioni della Centrale regionale e della Consip relative a detto prodotto, per cui non possono essere applicate le disposizioni di cui al "Decreto spending review due" (D.L. 95/2012, convertito in legge 135/2012), come da elenco allegato (All. "B" fg. 3);
- CONSIDERATO** che, in seguito alle richieste e alle valutazioni di cui sopra si è indetta una Procedura Negoziata Diretta, ai sensi dell'art. 57 del D.Lgs. n. 163/06 co. 2 lett. b, invitando con nota prot. n. 17341 del 08.09.2015 la Ditta MEDICAL spa a presentare preventivo di spesa per la sopra citata fornitura ;

segue determinazione n. 1251 del - 5 NOV. 2015

- VISTA** l'offerta della Ditta MEDICAL spa, PROT. N. am/248 as el 09/09/2015(All. "C" fg. 1);
- ACQUISITA** la relazione (All. "D" fg. 1) con la quale il Direttore della S.C. di Farmacia ed il direttore del Dipartimento di Chirurgia hanno dichiarato che i prodotti offerti dalla Ditta MEDICAL spa sono perfettamente conformi a quanto richiesto ed i prezzi proposti sono congrui ed in linea con quelli delle precedenti aggiudicazioni;
- RITENUTO** pertanto di aggiudicare alla Ditta MEDICAL spa la Procedura Negoziata Diretta, ai sensi dell'art. 57 comma 2 lett. b) del D.Lgs. n. 163/2006, relativa alla fornitura annuale del dispositivo di sicurezza in argomento BIOBSAFE, destinata alla S.C. di Chirurgia Generale dell'Ospedale S. Michele, per un importo complessivo annuo pari ad € 2.400,00=iva esclusa dettagliato in termini quanti-qualitativi come risulta dalla tabella sotto riportata:

N°	Descrizione	Codice	Quantità annua	Importo unitario	Importo Totale + IVA di legge
1	Contenitore per la gestione in sicurezza del campione bioptico istologico: BIOBSAFE Produttore AXLAB INNOVATION	3178-200-00	1200	€ 2,00	€ 2.400,00
TOTALE COMPLESSIVO ANNUO IVA ESCLUSA					€ 2.400,00

- DATO ATTO** che non sussistono conflitti di interesse con la Ditta assegnataria della fornitura;
- VISTI** il D.Lgs n. 163/06, il D.P.R. n. 207/2010 e s.m.i.;

D E T E R M I N A

per i motivi esplicitati in premessa:

- 1) di aggiudicare alla Ditta MEDICAL spa la Procedura Negoziata Diretta, ai sensi dell'art. 57 comma 2 lett. b) del D.Lgs. n. 163/2006, relativa alla fornitura annuale del dispositivo di sicurezza in argomento BIOBSAFE, destinata alla S.C. di Chirurgia Generale dell'Ospedale S. Michele, per un importo complessivo annuo pari ad € 2.400,00=iva esclusa dettagliato in termini quanti-qualitativi come risulta dalla tabella sopra riportata;
- 2) di dare atto che la succitata spesa complessiva annua pari ad € € 2.400,00=iva esclusa farà riferimento al n. conto A501010603 -Centro di Costo n. 090104 - CHIRURGIA GENERALE ;
- 3) di disporre che l'esecuzione del relativo contratto avrà inizio contestualmente alla pubblicazione del presente atto, ai sensi dell'art. 11 comma 12 del D.Lgs n. 163/12.04.06;
- 4) di autorizzare il Servizio Economico Finanziario all'emissione dei relativi ordini di pagamento dietro presentazione della documentazione giustificativa recante l'attestazione di regolarità della fornitura da parte degli Uffici competenti;
- 5) di dare comunicazione del presente atto all'Assessorato all'Igiene e Sanità, ai sensi dell'art. 29 comma 2 della L.R. n. 10/28.07.06.

Il Direttore della S.C. Acquisti Beni e Servizi.
Dott.ssa Agnese Foddis



REGIONE AUTONOMA DELLA SARDEGNA
Azienda Ospedaliera Brotzu

ALL. "A" Pag. N. 1 di Fg. 6
SC Farmacia

Prot. n° 1186 del 5/8/15

Al Direttore di Presidio
Alla c.a. Servizio Acquisti
Sede

Oggetto: proposta di PND per l'acquisizione di un dispositivo di sicurezza per la conservazione ed il trasporto dei prelievi biotipici.

Si trasmette la richiesta della Chirurgia Generale per l'acquisizione di un dispositivo di sicurezza per la conservazione ed il trasporto dei campioni biotipici. La particolarità del dispositivo consiste nel disporre di formalina precaricata da rilasciare sul campione in circuito chiuso, evitando la respirazione di vapori agli operatori. La formalina è classificata come sostanza cancerogena (cfr regolamento EU 605/2014) e pertanto le esposizioni devono essere limitate. Il fabbisogno stimato è di 100 flaconi/mese per una spesa di € 2.400 circa (iva esclusa). Si segnala che l'azienda produttrice è la ditta Vigeo, per la quale si allega dichiarazione di unicità per il prodotto richiesto.

Cordiali saluti

[Signature]
AZIENDA OSPEDALIERA "G. BROTZU"
IL DIRETTORE SANITARIO
Dot. Nozzeno Pacifico

Il Direttore della SC Farmacia
Dr.ssa Michela Pellecchia

[Signature]

[Signature]
Dot. P. Serra

SERVIZIO PROVVEDITORATO
18 AGO. 2015
Prot. N. 1357



REGIONE AUTONOMA DELLA SARDEGNA
Azienda Ospedaliera Brotzu

PREVISIONE IN FARMACIA

03 AGO. 2015

Prot. N. 1166

ALL. "A" "Pag. N. 2 di Fg. 6"

SC Farmacia

Prot. N° 46/2015 DICHIARAZIONE DI SCELTA E DI INFUNGIBILITÀ DEL PRODOTTO
31/07/2015

(da inoltrare alla farmacia)

Compilazione a cura del Centro di Costo richiedente

Dipartimento di: CHIRURGIA GENERALE				Direttore: FAUSTO ZAMBONI		
Responsabile del Centro di Costo (C.d.C.):						
Descrizione e denominazione del prodotto	Codice prodotto	Produttore	Fornitore	Già in uso	Fabbis. mesi	Quantità
1	Biobsafe	3178-200-00	AXLABE INNOVATION	Medical SPA	<input type="checkbox"/> sì <input type="checkbox"/> no	12 1200
2				<input type="checkbox"/> sì <input type="checkbox"/> no		
3				<input type="checkbox"/> sì <input type="checkbox"/> no		
4				<input type="checkbox"/> sì <input type="checkbox"/> no		
5				<input type="checkbox"/> sì <input type="checkbox"/> no		
6				<input type="checkbox"/> sì <input type="checkbox"/> no		
7				<input type="checkbox"/> sì <input type="checkbox"/> no		
8				<input type="checkbox"/> sì <input type="checkbox"/> no		
Destinazione d'uso: Conservazione e invio in anatomia patologica dei prelievi biotici. Tale dispositivo preserva la salute degli operatori non esponendoli a inalazione della formaldeide.						
presunta totale Iva esclusa : €.2400						

Il sottoscritto...**FAUSTO ZAMBONI**Responsabile della
U.O./Reparto/ Dipartimento **CHIRURGIA GENERALE CENTRO TRAPIANTI FEGATO E PANCREAS**
.....**DICHIARA**, sotto la propria personale responsabilità, che la
Ditta.....

è l'unica in grado di poter fornire il prodotto richiesto, perché: (barrare una delle 3 opzioni)

- la produzione è garantita da privativa industriale (art.57 comma 2 lett.b, d.lgs 163/06): oggetto di diritti di esclusiva quali diritti d'autore, brevetti, marchi (allegare dichiarazione della Ditta);
- specificatamente dedicato al macchinario o strumentazione già in dotazione, non compatibile con altri prodotti reperibili in commercio (art.57 comma 3 lett.b d.lgs 163/06): il cambiamento del fornitore originario obbligherebbe la stazione appaltante ad acquistare materiali con caratteristiche tecniche differenti il cui impiego o la manutenzione comporterebbero incompatibilità o difficoltà tecniche sproporzionate;
- prodotto infungibile che presenta requisiti indispensabili alla tecnica chirurgica/terapeutica/diagnostica di seguito descritta non rinvenibile in altri prodotti esistenti in commercio (dichiarazione di infungibilità), quali:

.....
DICHIARA, di essere a conoscenza delle possibili responsabilità contabili per danno erariale.

AZIENDA OSPEDALIERA "G. BROTTU"
STRUTTURA COMPLESSA
CHIRURGIA GENERALE
DIRETTORE: *Dott. Fausto Zamboni*
Il Direttore della SC Farmacia

AZIENDA OSPEDALIERA "G. BROTTU"
Il Direttore del Dipartimento
DIPARTIMENTO DI CHIRURGIA
DIRETTORE: *Dott. Fausto Zamboni*
Il Direttore Sanitario

SCHEDA TECNICA

BIOPSAFE

CONTENITORE PER LA GESTIONE IN SICUREZZA DEL CAMPIONE BIOPTICO
ISTOLOGICO

Codice: 3178-200-00

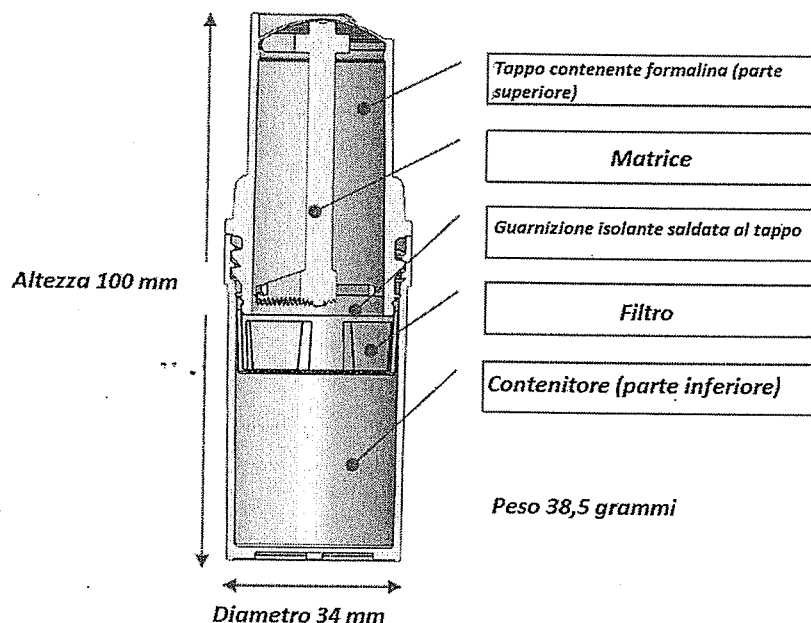

Rev.00 del 02/07/2014

DESCRIZIONE / DESTINAZIONE D'USO :	Contenitore per istologia da 20 ml. Utilizzato per la conservazione del campione bioptico destinato ad analisi istopatologia, senza che vi sia inalazione di formalina da parte dell'utilizzatore. Il volume massimo della biopsia da conservare è di 1 cm ³ . Contiene: Formaldeide al 4% in soluzione acquosa (Formalina in soluzione al 10%) Campione massimo 1cm ³ . Stabilità 72 ore.
CODICE :	3178-200-00
CLASSE DI APPARTENENZA :	IVD Medical Device, Direttiva 98/79/EC. Dispositivi diagnostici in vitro (Annex III).
FABBRICANTE :	AXLAB INNOVATION ApS, Bygstubben 12, 2950 Vedbaek, Denmark
CERTIFICATO CE	EC Dichiarazione di conformità secondo EN/ISO 17050-1:2004
N° CND :	W01030705
N° RDM :	1177127
CATALOGO :	rif. Brochures

MATERIE PLASTICHE :	PARTE SUPERIORE CONTENENTE FORMALINA: LLDPE SABIC M 200024 MATRICE: PP BORMED HF955MO FILTRO: LLDPE MS20A PARTE INFERIORE (CONTEINER): PP BORCLEAR
LATEX FREE :	SI
CONTROLLO QUALITA' :	La ripetibilità del processo è garantita dai controlli qualità effettuati durante il processo produttivo. La qualità dei materiali usati e del ciclo produttivo è garantito in accordo alla regolamentazione DS/EN ISO 13485:2012. EN/ISO 10993/1:2009 EN/ISO10993/10:2010
CONFEZIONAMENTO :	MISURE: 100 mm X 34 mm – 38,5 grammi Confezione minima : 24 pezzi Ogni scatola contiene le Istruzioni per l'Uso relative al prodotto.
ETICHETTATURA :	Etichettatura in accordo a DS/EN ISO 15223- 1:2012, EN 1041:2008
UTILIZZO	Il prodotto è destinato all'utilizzo di personale tecnico specializzato. Da utilizzare solo dopo aver letto le istruzioni per l'uso.
SHELF LIFE	24 MESI
CONSERVAZIONE	Il prodotto deve essere conservato a temperature superiori a 18° e inferiori a 30°
SMALTIMENTO	Contenuto pericoloso. Conferire ad azienda specializzate ed autorizzate secondo normativa vigente



Spettabile ENTE

Bagnolo San Vito, 09/10/2014

OGGETTO : Dichiarazione di Unicità ed Infungibilità

Il sottoscritto *Matteo Negrini*, nato a *Mantova* il *04/09/1976*, codice fiscale *NGRMTT76P04E897H* residente a *Borgo Virgilio, via Romanore 207k, c.a.p. 46030, provincia MN* in qualità di Amministratore Unico e Rappresentante Legale della Società *VIGEO SRL* avente sede operativa in *Bagnolo San Vito in via Dell'Alpino 2*, con codice fiscale e P. IVA *02123550200*, ai sensi degli atti *38, 46, 47* del D.P.R. *445/2000* in materia di semplificazione amministrativa, consapevole delle sanzioni penali previste dall'art. *76* del D.P.R. *445/2000* cui può andare incontro per le ipotesi di dichiarazioni mendaci e formazione di atti falsi,

DICHIARA

che il prodotto *BIOPSAFE*, prodotto dalla ditta *AXLAB INNOVATION*, per le specifiche tecniche che presenta da ritenersi unico ed infungibile in campo internazionale e in quanto tale brevettato.

Si allega brevetto.

In fede,

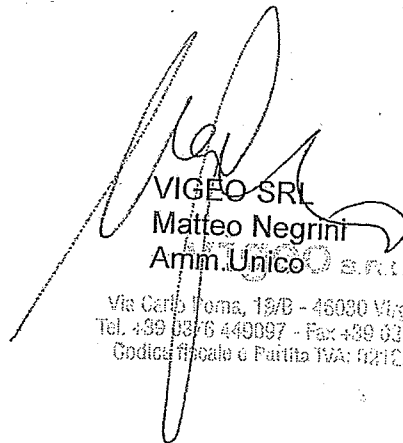

VIGEO SRL
Matteo Negrini
 Amm. Unico S.R.L.

Via Carlo Poma, 19/B - 46030 Virgilio (MN)
 Tel. +39 0376 449097 - Fax +39 0376 449097
 Codice fiscale e Partita IVA: 02123550200

VIGEO s.r.l.

Sede Operativa: Via Dell'Alpino 2, 46031 BAGNOLO S. VITO (MN) - ITALY

Sede Legale: via Carlo Poma 19/B, 46030 VIRGILIO (MN)

Cap.Soc. 15000€ i.v. Cod. Fisc. e Partita IVA: 02123550200 Numero iscrizione REA C.C.I.A.A Mantova : 225910

TEL +39-0376.449097 FAX +39-037.6282245 PEC: vigeo@pec.vigeosrl.it

info@vigeosrl.it - info@vigeohealthcare.com - www.vigeosrl.it - www.vigeohealthcare.com

ALL. # A # Pag. N. 6 di Fg. 6

To whom it may concern.

BiopSafe container for transporting tissue in a closed system with Formaldehyde.

The BiopSafe product is being patented in all European Countries and South America, North America, Australia and Asia.

In the same countries, it is also a registered brand name and also design protected.













Axlab Innovation

Ole Jakobsen



















CEO

01.10.2014

















Vetrina delle convenzioni L'ordinamento può essere eseguito in modalità? ascendente o discendente cliccando sul nome della colonna  collegamento Help contestuale delle convenzioni in una nuova finestra

Vetrina Convenzioni					
<u>Ordinamento crescente per Convenzione</u>	<u>Ordinamento crescente per Categoria</u>	<u>Ordinamento crescente per Stato</u>	<u>Ordinamento crescente per Attivazione</u>	<u>Ordinamento crescente per Verde</u>	Vai al catalogo
Energia elettrica 12. Bando Numero: 380413	Energia elettrica e gas naturale	Convenzione attiva	12/11/2014		Accedi alla convenzione Energia elettrica 12. bando Numero: 380413 
Autoveicoli Protette. Bando Numero: 376517	Veicoli	Convenzione attiva	21/10/2014		Accedi alla convenzione Autoveicoli Protette. bando Numero: 376517 
Arredi per ufficio 6. Bando Numero: 121093	Arredi e complementi di arredo	Convenzione attiva	15/10/2014		Accedi alla convenzione Arredi per ufficio 6. bando Numero: 121093 
Carte di Credito 4. Bando Numero: 259340	Servizi postali, assicurativi e finanziari	Convenzione attiva	01/10/2014		Accedi alla convenzione Carte di Credito 4. bando Numero: 259340 
Stampanti 13. Bando Numero: 341003	Cancelleria, macchine per ufficio e materiale di consumo	Convenzione attiva	15/09/2014		Accedi alla convenzione Stampanti 13. bando Numero: 341003 
Microsoft Enterprise Agreement 2. Bando Numero: 380834	Hardware, Software e Servizi ICT	Convenzione attiva	27/05/2014		Accedi alla convenzione Microsoft Enterprise Agreement 2. bando Numero: 380834 
Licenze d'uso Oracle. Bando Numero: 213179	Hardware, Software e Servizi ICT	Convenzione attiva	14/05/2014		Accedi alla convenzione Licenze d'uso Oracle. bando Numero: 213179 
Carburanti extrarete e Gasolio da riscaldamento ed. 8. Bando Numero: 233233	Combustibili, carburanti e lubrificanti	Convenzione attiva	07/04/2014		Accedi alla convenzione Carburanti extrarete e Gasolio da riscaldamento ed. 8. bando Numero: 233233 
Server 9. Bando Numero: 185550	Hardware, Software e Servizi ICT	Convenzione attiva	04/03/2014		Accedi alla convenzione Server 9. bando Numero: 185550 
Autoveicoli in acquisto 7. Bando Numero: 164296	Veicoli	Convenzione attiva	23/12/2013		Accedi alla convenzione Autoveicoli in acquisto 7. bando Numero: 164296

Vetrina delle convenzioni L'ordinamento può essere eseguito in modalità? ascendente o discendente cliccando sul nome della colonna  collegamento Help contestuale delle convenzioni in una nuova finestra

Vetrina Convenzioni					
<u>Ordinamento crescente per Convenzione</u>	<u>Ordinamento crescente per Categoria</u>	<u>Ordinamento crescente per Stato</u>	<u>Ordinamento crescente per Attivazione</u>	<u>Ordinamento crescente per Verde</u>	Vai al catalogo
<u>Servizio integrato energia 3. Bando Numero: 67637</u>	Beni e servizi per gli immobili	Convenzione attiva	20/12/2013		<u>Accedi alla convenzione Servizio integrato energia 3. bando Numero: 67637</u> 
<u>Servizi di pulizia ed altri servizi per le Scuole ed i Centri di Formazione. Bando Numero: 81725</u>	Beni e servizi per gli immobili	Convenzione attiva	22/11/2013		<u>Accedi alla convenzione Servizi di pulizia ed altri servizi per le Scuole ed i Centri di Formazione. bando Numero: 81725</u> 
<u>Buoni pasto 6. Bando Numero: 93838</u>	Alimenti, ristorazione e buoni pasto	Convenzione attiva	29/10/2013		<u>Accedi alla convenzione Buoni pasto 6. bando Numero: 93838</u> 
<u>Servizi di posta elettronica e posta elettronica certificata (servizi di messaggistica) - Contratto quadro ai sensi dell'art. 1. comma 192. Legge n. 311/2004. Bando Numero: 96237</u>	Hardware, Software e Servizi ICT	Convenzione attiva	12/09/2013		<u>Accedi alla convenzione Servizi di posta elettronica e posta elettronica certificata (servizi di messaggistica) - Contratto quadro ai sensi dell'art. 1. comma 192. Legge n. 311/2004. bando Numero: 96237</u> 
<u>Stampanti 12. Bando Numero: 74849</u>	Cancelleria, macchine per ufficio e materiale di consumo	Convenzione attiva	29/05/2013		<u>Accedi alla convenzione Stampanti 12. bando Numero: 74849</u> 
<u>Multiservizio tecnologico integrato energia per la sanità. Bando Numero: 32196</u>	Beni e servizi per gli immobili	Convenzione attiva	14/12/2012		<u>Accedi alla convenzione Multiservizio tecnologico integrato energia per la sanità. bando Numero: 32196</u> 
<u>Stampanti 11. Bando Numero: 46317</u>	Cancelleria, macchine per ufficio e materiale di consumo	Convenzione attiva	28/05/2012		<u>Accedi alla convenzione Stampanti 11. bando Numero: 46317</u> 
<u>Facility Management Uffici 3. Bando Numero: 10023</u>	Beni e servizi per gli immobili	Convenzione attiva	21/03/2012		<u>Accedi alla convenzione Facility Management Uffici 3. bando Numero: 10023</u> 
<u>Acquisto Autobus 2. Bando Numero: 551412</u>	Veicoli	Gara aggiudicata			<u>Accedi alla convenzione Acquisto Autobus 2. bando Numero: 551412</u> 
<u>Angiografi fissi 2. Bando Numero: 633357</u>	Beni e servizi per la sanità	Bando pubblicato			<u>Accedi alla convenzione Angiografi fissi 2. bando Numero: 633357</u> 

Vetrina delle convenzioni L'ordinamento può essere eseguito in modalità? ascendente o discendente cliccando sul nome della colonna  collegamento Help contestuale delle convenzioni in una nuova finestra

Vetrina Convenzioni					
<u>Ordinamento crescente per Convenzione</u>	<u>Ordinamento crescente per Categoria</u>	<u>Ordinamento crescente per Stato</u>	<u>Ordinamento crescente per Attivazione</u>	<u>Ordinamento crescente per Verde</u>	Vai al catalogo
Pc Desktop 14. Bando Numero: 775702	Hardware, Software e Servizi ICT	Convenzione attiva	25/09/2015		Accedi alla convenzione Pc Desktop 14. bando Numero: 775702 
Licenze d'Uso Microsoft Government Open License 2. Bando Numero: 688450	Hardware, Software e Servizi ICT	Convenzione attiva	17/07/2015		Accedi alla convenzione Licenze d'Uso Microsoft Government Open License 2. bando Numero: 688450 
Apparecchiature Multifunzione 24 - noleggio. Bando Numero: 562219	Cancelleria, macchine per ufficio e materiale di consumo	Convenzione attiva	11/06/2015		Accedi alla convenzione Apparecchiature Multifunzione 24 - noleggio. bando Numero: 562219 
CARBURANTI RETE - BUONI ACQUISTO 6. Bando Numero: 509186	Combustibili, carburanti e lubrificanti	Convenzione attiva	29/05/2015		Accedi alla convenzione CARBURANTI RETE - BUONI ACQUISTO 6. bando Numero: 509186 
Telefonia mobile 6. Bando Numero: 190012	Telecomunicazioni, elettronica e servizi accessori	Convenzione attiva	02/04/2015		Accedi alla convenzione Telefonia mobile 6. bando Numero: 190012 
Gestione integrata della sicurezza sui luoghi di lavoro - ed. 3. Bando Numero: 97379	Beni e servizi per gli immobili	Convenzione attiva	26/01/2015		Accedi alla convenzione Gestione integrata della sicurezza sui luoghi di lavoro - ed. 3. bando Numero: 97379 
Ortopantomografi Digitali Combinati 2D/3D Cone Beam. Bando Numero: 301405	Beni e servizi per la sanità	Convenzione attiva	15/01/2015		Accedi alla convenzione Ortopantomografi Digitali Combinati 2D/3D Cone Beam. bando Numero: 301405 
PC Portatili 13. Bando Numero: 318784	Hardware, Software e Servizi ICT	Convenzione attiva	20/11/2014		Accedi alla convenzione PC Portatili 13. bando Numero: 318784 
Servizio Luce 3. Bando Numero: 96696	Beni e servizi al territorio	Convenzione attiva	14/11/2014		Accedi alla convenzione Servizio Luce 3. bando Numero: 96696 
Gas naturale 7. Bando Numero: 380399	Energia elettrica e gas naturale	Convenzione attiva	14/11/2014		Accedi alla convenzione Gas naturale 7. bando Numero: 380399 

**MEDICAL S.p.A.**

07100 SASSARI - Viale porto Torres, n° 64
 tel. 079 2675033 fax 079 2675042
 00148 ROMA - Via Portuense, n° 949/A
 tel. 06 65192810 fax 06 65190262
 pec: medicalspsa@legalmail.it
 e-mail: info@medicalspsa.it internet: www.medicalspsa.it

23/09/2015



Spett.le
 AZIENDA OSPEDALIERA G. BROTTU
 Ufficio Protocollo
 P.le Alessandro Ricchi,1
 09134 CAGLIARI CA

Offerta AM/248 as
 Sassari, li 09.09.2015
 Prot. n. 5431

Oggetto: PDN ai sensi dell'art. 57 comma 2 lett. B) del D.Lgs. n. 163/12.04.06. Richiesta di preventivo per la fornitura del dispositivo di sicurezza per la conservazione e il trasporto dei campioni biotici BIOPSAFE destinata alla Chirurgia Generale dell'AOB. Anni uno. CIG ZF815DF877.

In riferimento alla Vs. richiesta in oggetto, qualità di Concessionari Esclusivi della Vigeo, con la presente formuliamo ns. migliore offerta per la fornitura del seguente materiale:

Contenitore per la gestione in sicurezza del campione biotico BIOPSAFE

Cod. 3178-200-00 conf. da 24 pz
 Prezzo Listino CCIAA € 3,50=(tre/50) più IVA 22%
 Sconto a Voi riservato: 42,85%

Prezzo offerto € 2,00=(due/00) cad. pz. più IVA 22%

Pari a € 48,00=(quarantotto/00) cad. conf. da 24 pz. più IVA

CND W01030705 – N° RDM 1240624

In allegato:

- * Schede Tecniche;
- * Modulo autocertificazione;
- * Dichiarazione Listino Prezzi.

- ✓ Validità offerta 180 gg.;
- ✓ Consegna: 10 gg. data ricevimento ordine;
- ✓ Pagamento: 60gg..

Distinti saluti.

MEDICAL S.p.A.
 Presidente e Amm.re Delegato

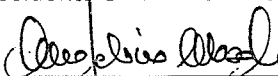
 Dr. Angelino Masala.



AO Brotzu

Servizio Acquisti Beni e Servizi

AZIENDA OSPEDALIERA G. BROTZU CAGLIARI
DIPARTIMENTO DI CHIRURGIA
E TRAPIANTO DI FEGATO
Sistema Sanitario
Regione Sardegna

PERVENUTA IN FARMACIA	
07 OTT. 2015	Prot. N. 1034
Prot. N. 1504	

Rif.pd

Oggetto

Procedura negoziata diretta ai sensi dell'art. 57 comma 2 lett. b) del D.Lgs. n. 163/12.04.06.
Richiesta di preventivo per la fornitura del dispositivo di sicurezza per la conservazione e il trasporto dei campioni biotipici BIOBSAFE destinata alla Chirurgia Generale dell'AOB. Anni uno. CIG ZF815DF877.

VERBALE ATTESTANTE PARERE DI CONGRUITA'

Vista l'offerta rif. n. AM/248as del 09.09.2015 della Ditta MEDICAL SPA relativa alla procedura in oggetto, di cui alla ns. lettera di invito prot. n. 17341 del 08.09.2015, si attesta che i prodotti offerti sono perfettamente conformi a quanto richiesto ed i prezzi proposti sono congrui e in linea con quelli delle precedenti aggiudicazioni.

Il Direttore della SC di Farmacia dell'AOB
Dott.ssa Michela Pellecchia

Il Direttore del Dipartimento di chirurgia
AZIENDA OSPEDALIERA "G. BROTZU"
CAGLIARI
DIPARTIMENTO DI CHIRURGIA
E TRAPIANTO DI FEGATO
Direttore: Dr. Fausto Zamboni

Cagliari, 2 ott. 15